

TOP THERM
PODLAHOVÉ VYTÁPĚNÍ

Ceník

PODLAHOVÉHO VYTÁPĚNÍ

03/2021

**NOVÉ
CENY**

TAKTO OZNAČENÉ POLOŽKY MAJÍ NOVOU CENU!

www.toptherm.info

Ceník je platný od 22. 3. 2021 do vydání nového, výrobce si vyhrazuje právo na změny.



1. Trubky - jsou vyrobeny v EU a výrobce je držitelem certifikace dle DIN EN ISO 9001 + 14001

		balení	Kč/m bez DPH
TOP 116P	TOPTHERM PERT trubka PERT s kyslíkovou bariérou	16 x 2	200 m, 400 m
TOP 117P		17 x 2	240 m
TOP 118P		18 x 2	200 m, 400 m
TOP 116	TOPTHERM PE-Xc trubka PE-X s kyslíkovou bariérou	16 x 2	240 m
TOP 117		17 x 2	240 m
TOP 118		18 x 2	200 m
TOP 120		20 x 2	200 m
TOP 216P	TOPTHERM AL - PERT vícevrstvá trubka s hliníkovou vložkou pro podlahové a radiátorové vytápění	16 x 2	200 m, 400 m
TOP 218P		18 x 2	100 m, 200 m
TOP 216	TOPTHERM AL - PE-X vícevrstvá trubka s hliníkovou vložkou pro podlahové a radiátorové vytápění	16 x 2	200 m



2. Izolační desky pro podlahové vytápění

		rozměr mm	Kč/ks/m ²
TOP 301	Systémová deska s výstupky - bez fólie • modul - rozteč 75 mm • výška izolace 25 mm • celková tloušťka desky s výstupky 50 mm vhodná pro ø 16 - 20 mm	1050 x 600 (0,63 m ² /ks) (7,6 m ² /bal.) 12 ks/bal.	156 / m² 98 / ks
TOP 302	Systémová deska s výstupky - modrá fólie <i>kročejový útlum - 26 dB</i> • modul - rozteč 75 mm • výška izolace 30 mm • celková tloušťka desky s výstupky 58 mm vhodná pro ø 16 - 20 mm	1050 x 750 (0,79 m ² /ks) (10,2 m ² /bal.) 13 ks/bal.	219 / m² 173 / ks
TOP 304	Systémová deska s výstupky - černá fólie provedení HARD - tvrdá, bez kročejového útlumu • modul - rozteč 75 mm • výška izolace 30 mm • celková tloušťka desky s výstupky 58 mm vhodná pro ø 16 - 20 mm	1050 x 750 (0,79 m ² /ks) (10,2 m ² /bal.) 13 ks/bal.	235 / m² 186 / ks
TOP 308N	Systémová deska SOLO - jen extra tvrdá fólie (bez tepelné izolace) • modul - rozteč 50 mm • celková tloušťka desky s výstupky 23 mm vhodná pro ø 14 - 17 mm	1400 x 800 (1,12 m ² /ks) (22,4 m ² /bal.) 20 ks/bal.	179 / m² 200 / ks
TOP 303N	Systémová deska s výstupky nízká - tvrdá černá fólie • modul - rozteč 50 mm • výška izolace 11 mm • celková tloušťka desky s výstupky 33 mm vhodná pro ø 14 - 17 mm	1400 x 800 (1,12 m ² /ks) (14,56 m ² /bal.) 13 ks/bal.	247 / m² 277 / ks
TOP 309N	Systémová deska s výstupky - tvrdá černá fólie • modul - rozteč 50 mm • výška izolace 30 mm • celková tloušťka desky s výstupky 52 mm vhodná pro ø 14 - 17 mm	1400 x 800 (1,12 m ² /ks) (7,84 m ² /bal.) 7 ks/bal.	259 / m² 290 / ks

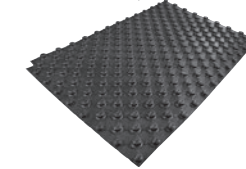
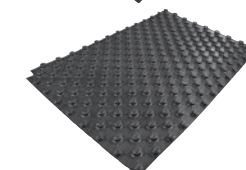
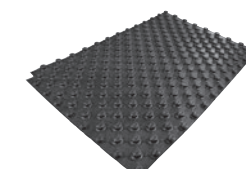
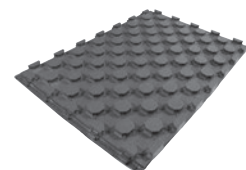
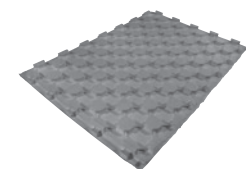

TOP 320	Roll-jet systémový pás s rastrem - polystyrénová izolační deska s fólií a rastrem - typ polystyrénu EPS 100 + tloušťka 25 mm <i>ideální pro samonivelační anhydritové směsi</i>	délka 12 m šířka 1,0 m balení 12 m ²	129 / m² 1.548 / bal.
TOP 321	Tacker - přístroj pro uchycení přichytek do polystyrénové desky - Roll-jetu	1 ks	2.900 netto cena
TOP 322	Clip - přichytka pro uchycení potrubí do polystyrénové desky - délka 40 mm	1 ks	1,2
TOP 323	Clip - přichytka pro uchycení potrubí do polystyrénové desky - délka 60 mm	1 ks	1,4



TOP 330	Vodící lišta - pro trubky 16 až 20 mm (ukládací rozteč trubek 50 mm)		39 / bm
TOP 331	Přichytka pro uchycení vodící lišty k podkladní izolaci		1,6
TOP 605	PE fólie tl. 0,2 mm - používá se mezi vodící lištu a polystyrénovou izolační desku (balení 100 m ²)		16 / m²

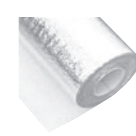

3. Připojovací a spojovací prvky

			Kč/ks
TOP 516	Svěrné šroubení 3/4" EK x - pro připojení potrubí k rozdělovači	16/12	49
TOP 517		17/13	49
TOP 518		18/14	49
TOP 520		20/16	49



TOP 530	Vsuvka 3/4" EK x 3/4" EK - pro spojení potrubí	38
----------------	---	-----------



TOP 7270	Spojka potrubí - press systém - typ čelistí „TH“ nebo „B“	ø 16 mm	70
		ø 17 mm	104
		ø 18 mm	89
		ø 20 mm	88



4. Rozdělovače podlahového vytápění - teplota topné vody je již upravena pro podlahové vytápění

TOP 553 - 1" - rozdělovač podlahového vytápění s průtokoměry											
obsahuje: rozdělovač + sběrač s integrovanými průtokoměry a ventily, 2 ks držáků připojovací závitů EK 3/4"											
	počet okruhů										
	2	3	4	5	6	7	8	9	10	11	12
Cena Kč / kus	1 320	1 900	2 450	2 990	3 550	4 090	4 690	5 160	5 680	6 180	6 760

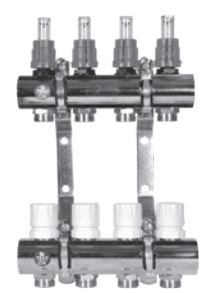

TOP 554 - 1" - rozdělovač podlahového vytápění s průtokoměry - NEREZ											
obsahuje: rozdělovač + sběrač s integrovanými průtokoměry a ventily, 2 ks držáků přípojovací závity EK 3/4"											
	počet okruhů										
	2	3	4	5	6	7	8	9	10	11	12
Cena Kč / kus	1 270	1 850	2 370	2 920	3 410	3 930	4 450	4 970	5 490	5 990	6 530

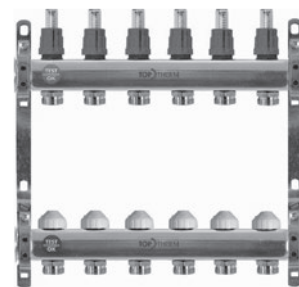

TOP 552 - 1" - rozdělovač podlahového vytápění											
obsahuje: rozdělovač + sběrač s integrovanými regulačními šroubeními a ventily, 2 ks držáků přípojovací závity EK 3/4"											
	počet okruhů										
	2	3	4	5	6	7	8	9	10	11	12
Cena Kč / kus	1 190	1 490	1 890	2 280	2 690	3 090	3 480	3 890	4 290	4 690	5 140



5. Prvky pro kompletaci rozdělovačů podlahového vytápění TOP 552, TOP 553 a TOP 554

AR 366	Kulový kohout se šroubením - vstup a výstup z rozdělovače TOP 552, TOP 553 a TOP 554	3/4"	136
		1"	223
TOP 545	Kulový kohout se šroubením a teploměrem 1" - vstup a výstup z rozdělovače TOP 552, TOP 553 a TOP 554		449
TOP 540	Kulový kohout rohový se šroubením 1" - vstup a výstup z rozdělovače TOP 552, TOP 553 a TOP 554		349
TOP 546	Kulový kohout rohový se šroubením a teploměrem 1" - vstup a výstup z rozdělovače TOP 552, TOP 553 a TOP 554		489
TOP 555 A	Ukončení rozdělovače - automatické odvzdušnění a vypouštění sestava obsahuje - vyp. ventil, aut. odvz. ventil, koncový T- kus		309
TOP 555 C	Ukončení rozdělovače - ruční odvzdušnění a vypouštění sestava obsahuje - vyp. ventil, ruční odvz. ventil, koncový T- kus		198



6. Směšovací rozdělovače podlahového vytápění - teplota pro podlahové vytápění je upravena až u rozdělovače

TOP 557 A											
regulace na pevně nastavenou teplotu											
Slouží k regulaci teploty vody z kotlového okruhu na teplotu pro podlahové vytápění, uplatňuje se u kombinovaného vytápění (radiátory + podlahové vytápění). Cena již zahrnuje úsporné elektronické čerpadlo , rozdělovač, radiátorový ventil s termohlavicí a regulační šroubení. Vhodné i pro kondenzační kotle a TČ Nevhodné za akumulární nádrž nebo anuloid											
	počet okruhů										
	2	3	4	5	6	7	8	9	10	11	12
Cena Kč / set	10 630	11 210	11 760	12 300	12 860	13 400	14 000	14 470	14 990	15 490	16 070

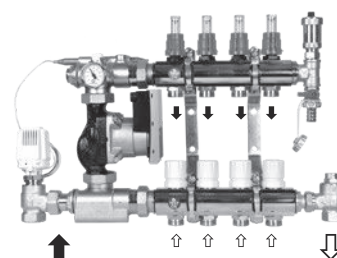

TOP 559 A		teplota do rozdělovače je řízena dle ekvitermní regulace										
Slouží k regulaci teploty vody z kotlového okruhu na teplotu pro podlahové vytápění, uplatňuje se u kombinovaného vytápění (radiátory + podlahové vytápění). Cena již zahrnuje úsporné elektronické čerpadlo , rozdělovač, vstříkovací ventil s pohonem a regulační šroubení. Vhodné i pro kondenzační kotle a TČ Nevhodné za akumulární nádrž nebo anuloid												
	počet okruhů											
	2	3	4	5	6	7	8	9	10	11	12	
Cena Kč / set	12 145	12 725	13 275	13 815	14 375	14 915	15 515	15 985	16 505	17 005	17 585	

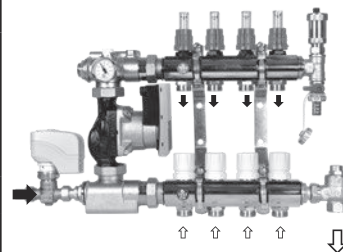

TOP 556 A		regulace na pevně nastavenou teplotu										
Slouží k regulaci teploty vody z kotlového okruhu na teplotu pro podlahové vytápění, uplatňuje se u kombinovaného vytápění (radiátory + podlahové vytápění). Cena již zahrnuje úsporné elektronické čerpadlo, rozdělovač, směšovací ventil, regulační šroubení a ostatní prvky setu. Vhodné i pro kondenzační kotle a TČ Vhodné za akumulární nádrž nebo anuloid												
	počet okruhů											
	2	3	4	5	6	7	8	9	10	11	12	
Cena Kč / set	10 630	11 210	11 760	12 300	12 860	13 400	14 000	14 470	14 990	15 490	16 070	

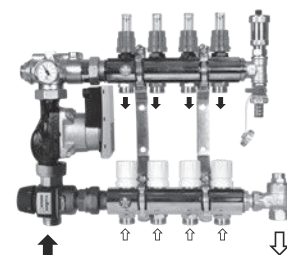

TOP 558 A		teplota do rozdělovače je řízena dle ekvitermní regulace										
Slouží k regulaci teploty vody z kotlového okruhu na teplotu pro podlahové vytápění, uplatňuje se u kombinovaného vytápění (radiátory + podlahové vytápění). Cena již zahrnuje úsporné elektronické čerpadlo , rozdělovač, směšovací ventil s pohonem, regulační šroubení a ostatní prvky setu. Vhodné i pro kondenzační kotle a TČ Vhodné za akumulární nádrž nebo anuloid												
	počet okruhů											
	2	3	4	5	6	7	8	9	10	11	12	
Cena Kč / set	12 810	12 760	13 310	13 850	14 410	14 950	15 550	16 020	16 540	17 040	17 620	

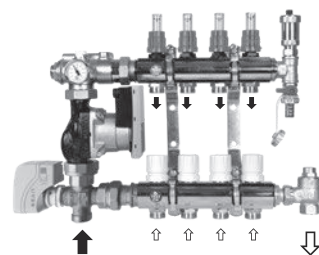

7.1 Skříně do zdi stavitelná výška a hloubka

	rozměr skříně (mm)	pro TOP 552 - 554	pro TOP 556A - 559A	
TOP 410	380 x 700 x 120 - 170	2 - 3 okruhy	-	1 230
TOP 411	430 x 700 x 120 - 170	4 okruhy	-	1 390
TOP 412	560 x 700 x 120 - 170	5 - 7 okruhů	2 - 4 okruhy	1 530
TOP 414	790 x 700 x 120 - 170	8 - 11 okruhů	5 - 8 okruhů	1 890
TOP 415	960 x 700 x 120 - 170	12 - 14 okruhů	9 - 11 okruhů	2 140
TOP 416	1130 x 700 x 120 - 170	15 - 17 okruhů	12 - 14 okruhů	2 340



7.2 Skříně na zeď stavitelná výška

	rozměr skříně (mm)	pro TOP 552 - 554	pro TOP 556A - 559A	
TOP 421	420 x 700 x 110 - na zeď	2 - 4 okruhy	-	1 420
TOP 422	550 x 700 x 110 - na zeď	5 - 6 okruhů	2 - 3 okruhy	1 660
TOP 424	780 x 700 x 110 - na zeď	7 - 11 okruhů	4 - 7 okruhů	2 130
TOP 425	950 x 700 x 110 - na zeď	12 - 14 okruhů	8 - 11 okruhů	2 370



8. Komponenty pro kompletaci podlahového vytápění

TOP 604A	Příchytky potrubí - rovná - pro uchycení trubek na izolační desky	1,3
TOP 604B	Příchytky potrubí - zahnutá - pro uchycení trubek na izolační desky	1,9
TOP 604C	Příchytky potrubí max- zahnutá - pro uchycení trubek na izolační desky	2,2
TOP 333	Příchytky na uchycení trubek u desek s výstupky - pro TOP 301, 302, 304	1,6

TOP 605	PE fólie tl. 0,2 mm - používá se mezi izolační desky a podklad (bal. 100 m ²)	16 / m ²
TOP 606	Al/PE reflexní fólie s rastroem - šířka 1050 mm, návin 50m ² /role	26 / m ²

TOP 610	Držák ohybu trubek - pro fixaci ohybu trubek pod rozdělovačem	ø 14 - 18 mm	24
		ø 20 - 22 mm	26
TOP 601	Dilatační pás okrajový s fólií a samolepící páskou 8 x 150 mm - pro dilataci topných betonových desek	balení 25 m 14 / bm 350 / balení	
TOP 600	Dilatační pás - dělicí - pro umožnění dilatace topných desek (TOP600P + TOP600PR)	74 / bm	

TOP 602	Ochranná hadice pr. 25 mm "husí krk" ochrana topných trubek při prostupu dilatační spárou	12 / bm (balení 50 m)
---------	---	--------------------------

TOP 603	Plastifikátor do betonu - pro vytvoření tekutého a hutného betonu dávkování 1 : 100 (1 L na 100 kg cementu = cca 4 až 5 L na 1 m ³ betonu)	450 (10 L bal.)
---------	--	--------------------

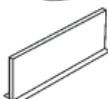
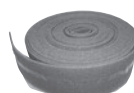
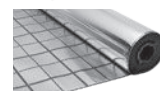

9.1 Elektrické regulační a řídicí prvky podlahového vytápění - drátový systém regulace

TOP 658	Elektrotermická hlavice pro rozdělovač bez proudu zavřeno (NC), závit M30x1.5	TOP 658 - 230V	499
		TOP 658 - 24 V	
TOP 659	Elektrotermická hlavice pro rozdělovač bez proudu otevřeno (NO) závit M30x1.5	TOP 659 - 230V	499
		TOP 659 - 24 V	



TOP 653	Prostorový termostat - bez kontrolky - regulátor teploty k elektrotermickým hlavicím TOP 658,659 (230V), (RAA 21)	415
TOP 654	Prostorový termostat - s kontrolkou, PI regulace, ZAP/VYP - regulátor teploty k elektrotermickým hlavicím TOP 658,659 (230V), (RAA 31.16)	450
TOP 655	Týdenní digitální prost. termostat - regulátor teploty k elektrotermickým hlavicím TOP 658,659 (230V), (RDE 100)	1 185
TOP 656	Týdenní digitální prost. termostat do montážní krabice 2 týdenní programy, regulátor teploty k elektrotermickým hlavicím TOP 658,659 (230V)	900
TOP 657	Týdenní digitální prost. termostat do montážní krabice 9 týdenních programů, PI regulace, regulátor teploty k elektrotermickým hlavicím TOP 658,659 (230V)	1 200



TOP 650-4 230V (NC)	Propojovací modul - max. 4 zóny, pro propojení termostatů a elektrotermických hlavíc (230V), ovládá max. 8 el. hlavíc a je možno připojit až 4 termostaty (zóny), vypínání čerpadla (zdroje tepla)	1 640
TOP 650-6 230V (NC)	Propojovací modul - max. 6 zón, pro propojení termostatů a elektrotermických hlavíc (230V), ovládá max. 12 el. hlavíc a je možno připojit až 6 termostatů (zóny), vypínání čerpadla (zdroje tepla)	1 940
TOP 651-4 24V (NC)	Propojovací modul - max. 4 zón, pro propojení termostatů a elektrotermických hlavíc (24V), ovládá max. 8 el. hlavíc a je možno připojit až 4 termostaty (zóny), vypínání čerpadla (zdroje tepla)	1 480
TOP 651-6 24V (NC)	Propojovací modul - max. 6 zón, pro propojení termostatů a elektrotermických hlavíc (24V), ovládá max. 12 el. hlavíc a je možno připojit až 6 termostatů (zóny), vypínání čerpadla (zdroje tepla)	1 750
TOP 650R-4	Rozšiřovací modul - 4 zóny , rozšíření o 4 zóny a 8 elektrotermických hlavíc	1 420
TOP 650R-6	Rozšiřovací modul - 6 zón , rozšíření o 6 zón a 12 elektrotermických hlavíc	1 720



9.2 Bezdrátový systém regulace

TOP 680	Bezdrátový analogový termostat regulátor teploty k elektrotermickým hlavícím TOP 658, 659	1 060
TOP 681	Bezdrátový denní digitální termostat regulátor teploty k elektrotermickým hlavícím TOP 658, 659	1 350
TOP 682	Bezdrátový týdenní digitální termostat regulátor teploty k elektrotermickým hlavícím TOP 658, 659	1 660
TOP 685-6	Bezdrátový propojovací modul pro propojení bezdrátových termostatů a elektrotermických hlavíc, ovládá max. 6 zón	3 730
TOP 685R-4	Bezdrátový rozšiřovací modul - 4 zóny , rozšíření o 4 zóny a 8 elektrotermických hlavíc	1 180
TOP 685R-6	Bezdrátový rozšiřovací modul - 6 zón , rozšíření o 6 zón a 12 elektrotermických hlavíc	1 480



10. Armatury pro malé topné plochy (pro temperování) do cca 15 m²

RTL - omezovač teploty

TOP 501	RTL rohový ventil 1/2" x 3/4" EK	automatický regulátor, který omezuje průtok ventilem v závislosti na teplotě vody, montuje se na konec smyčky	891
TOP 502	RTL přímý ventil 1/2" x 3/4" EK		891
TOP 504 A	RTL rohový ventil 1/2" x 3/4" EK	automatický regulátor, který omezuje průtok ventilem v závislosti na teplotě vody, montuje se na konec smyčky	1 093
TOP 504 B	RTL rohový ventil 1/2" x 1/2" F		1 385
TOP 505 A	RTL přímý ventil 1/2" x 3/4" EK		1 238
TOP 505 B	RTL přímý ventil 1/2" x 1/2" F		1 401
TOP 508 HE	Multibox C/RTL - RTL hlavice v plastovém boxu (termohlavice reguluje topnou vodu na teplotu podlahového vytápění)		2 506
TOP 510 HE	Multibox RTL - RTL hlavice vystupuje ven z boxu (termohlavice reguluje topnou vodu na teplotu podlahového vytápění)		2 506

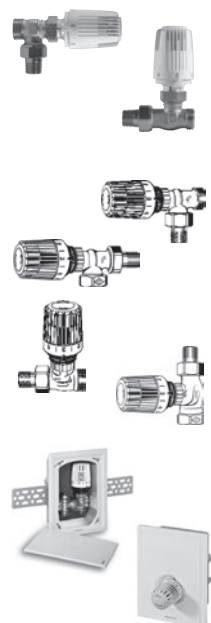

11. Trubky - jsou vyrobeny v EU a výrobce je držitelem certifikace dle DIN EN ISO 9001 + 14001

		balení	Kč/m bez DPH	
TOP 216 P	TOPTHERM AL - PERT vícevrstvé trubky s hliníkovou vložkou pro radiátorové vytápění a rozvody pitné vody	16 x 2	200 m, 400 m	23
TOP 218 P		18 x 2	100 m, 200 m	31
TOP 220 P		20 x 2	100 m	36
TOP 226 P		26 x 3	50 m	64
TOP 232 P		32 x 3	50 m	103
TOP 220 P-5		20 x 2	5 m	48
TOP 226 P-5		26 x 3	5 m	85
TOP 232 P-5		32 x 3	5 m	139
TOP 240 P-5		40 x 3,5	5 m	229
TOP 250 P-5		50 x 4	5 m	412

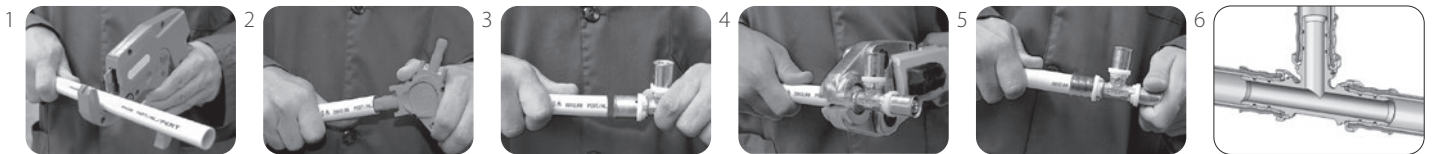
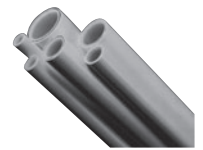

12. Press fitinky "TH" systém (možno použít čelisti typu TH a B)

		rozměr	cena/Kč	rozměr	cena/Kč
TOP 7243G	Přechod přímý (M) vnější závit	1/2" x 16	48	1" x 26	146
		1/2" x 18	69	1" x 32	162
		1/2" x 20	60	5/4" x 32	245
		3/4" x 20	82	5/4" x 40	284
		3/4" x 26	117	6/4" x 50	409



TOP 7270G	Přechod přímý (F) vnitřní závit	1/2" x 16	58	1" x 26	160
		1/2" x 18	83	1" x 32	179
		1/2" x 20;	74	5/4" x 32	379
		3/4" x 20	96	5/4" x 40	289
		3/4" x 26	126	6/4" x 50	599



TOP 7270	Spojka	16 x 16	70	32 x 32	201
		18 x 18	89	40 x 40	338
		20 x 20	88	50 x 50	539
		26 x 26	132		



TOP 7090	Koleno	16 x 16	87	32 x 32	222
		18 x 18	123	40 x 40	350
		20 x 20	105	50 x 50	609
		26 x 26	159		



TOP 7092G	Koleno 90° (M) s vnějším závitem	1/2" x 16	89	3/4" x 26	150
		1/2" x 18	105	1" x 32	200
		1/2" x 20	105	5/4" x 40	555
		3/4" x 20	110		



TOP 7090G	Koleno 90° (F) s vnitřním závitem	1/2" x 16	75	3/4" x 20	135
		1/2" x 18	111	3/4" x 26	156
		1/2" x 20	100	1" x 32	202



TOP 7095	Koleno 45°	26	259	40	508
		32	296	50	999



TOP 7240	Redukovaná spojka	18 x 16	93	32 x 26	188
		20 x 16	94	40 x 26	305
		20 x 18	98	40 x 32	310
		26 x 20	126	50 x 32	539
		32 x 20	188	50 x 40	559



TOP 7130	T- kus	16 x 16 x 16	117	32 x 32 x 32	346
		18 x 18 x 18	163	40 x 40 x 40	560
		20 x 20 x 20	148	50 x 50 x 50	998
		26 x 26 x 26	230		



TOP 7130	T- kus redukovaný	16 x 18 x 16	172	20 x 26 x 20	237
		18 x 16 x 16	173	26 x 20 x 26	235
		18 x 16 x 18	179	26 x 32 x 26	349
		16 x 20 x 16	158	32 x 16 x 32	339
		20 x 16 x 16	149	32 x 20 x 32	339
		20 x 20 x 16	160	32 x 26 x 32	345
		20 x 16 x 20	152	32 x 20 x 26	339
		20 x 18 x 20	175	40 x 26 x 40	500
		20 x 18 x 18	173	40 x 32 x 40	499
		20 x 16 x 18	173	40 x 26 x 32	499
		26 x 16 x 26	235	50 x 26 x 50	929
		26 x 16 x 20	229	50 x 32 x 50	929
		26 x 20 x 16	240	50 x 40 x 50	1 089
		26 x 20 x 20	235		



TOP 7130G	T- kus (F) s vnitřním závitem	16 x 1/2" x 16	141	32 x 1/2" x 32	321
		18 x 1/2" x 18	156	32 x 3/4" x 32	340
		20 x 1/2" x 20	153	32 x 1" x 32	315
		20 x 3/4" x 20	203	40 x 1" x 40	698
		26 x 1/2" x 26	203	40 x 5/4" x 40	619
		26 x 3/4" x 26	219	50 x 5/4" x 50	1 090



TOP 7132G	T - kus (M) s vnějším závitem	16 x 1/2" x 16	154	26 x 3/4" x 26	212
		20 x 1/2" x 20	154	26 x 1" x 26	289
		20 x 3/4" x 20	199	32 x 1" x 32	297



TOP 7090L	L - přípojka	16 x 300 - 15	209	16 x 1100 - 15	430
		18 x 300 - 15	269	20 x 300 - 15	279



TOP 7130L	T - přípojka			16 x 300 - 15	266
				16 x 1100 - 15	430
				20 x 300 - 15	360



TOP 7472G	Nástěnka	1/2" x 16	105	3/4" x 20	165
		1/2" x 18	136	3/4" x 26	175
		1/2" x 20	126		



TOP 7476DG	Nástěnka dvojitá typ U	16 x 1/2" x 16	327	20 x 1/2" x 20	355
-------------------	-------------------------------	----------------	------------	----------------	------------



TOP 7477DG	Nástěnka dvojitá	16 x 1/2"	209	20 x 1/2"	227
		18 x 1/2"	233		



TOP 7475G	Nástěnkový komplet			1/2" x 16	327
				3/4" x 20	338



TOP 7350	Testovací zátka rozebíratelná	16	99	26	310
		20	155		



TOP 7300	Záslepka press - nerozebíratelná	16	79	20	91
		18	79	26	126



TOP 7359G	Přechod EK s maticí	3/4" EK x 16	115	3/4" EK x 20	123
		3/4" EK x 18	129	1" EK x 26	168



TOP 7358G	Přechod s maticí ploché těsnění	1/2" x 16	92	3/4" x 20	112
		3/4" x 16	105	1" x 26	172
		3/4" x 18	109		



Příslušenství

TOP 7916	Kalibrátor s rukojetí a odhrotovačem	16	709
TOP 7918		18	709
TOP 7920		20	709
TOP 7926		26	719
TOP 7932		32	889
TOP 7940		40	989
TOP 7950		50	1 070



TOP 7912	Kalibrátor s rukojetí a odhrotovačem	16, 20, 26, 32	709
TOP 7914		16, 20, 26	219



TOP 7716	Ohýbací pružina vnitřní	16	79
TOP 7718		18	149
TOP 7720		20	119



TOP 7816	Ohýbací pružina vnější	16	109
TOP 7818		18	149
TOP 7820		20	129
TOP 7826		26	139



	Ohýbačka - ruční	16 - 20 - 26 - 32	na dotaz
--	------------------	-------------------	----------

	Souprava press - elektrická	bez čelistí	na dotaz
	Souprava press - ruční	bez čelistí	na dotaz



Typ TH	Lisovací čelisti	TH 16, 17, 18, 20, 26, 32, 40, 50	na dotaz
--------	------------------	-----------------------------------	----------



TOP 7750	Nůžky na trubky	P 35 A	na dotaz
TOP 7752		P 42 P	na dotaz



TOP 7990	Odvíječ potrubí		2 890
----------	-----------------	--	-------



NEPŘÍMOTOPNÉ OHŘÍVAČE

A

AKUMULAČNÍ NÁDRŽE



SOLÁRNÍ
SYSTÉMY



KOTLE NA PLYN
TUHÁ PALIVA



TEPELNÁ
ČERPADLA



TEPLÁ
VODA

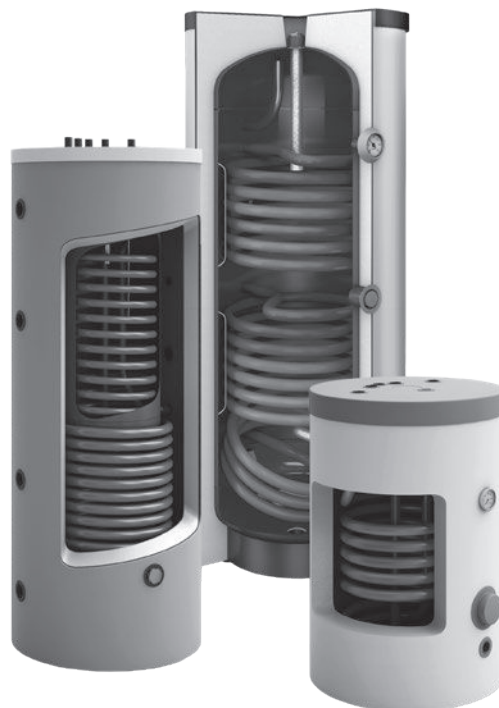

ČERPADLOVÉ SESTAVY

A

ROZDĚLOVAČE

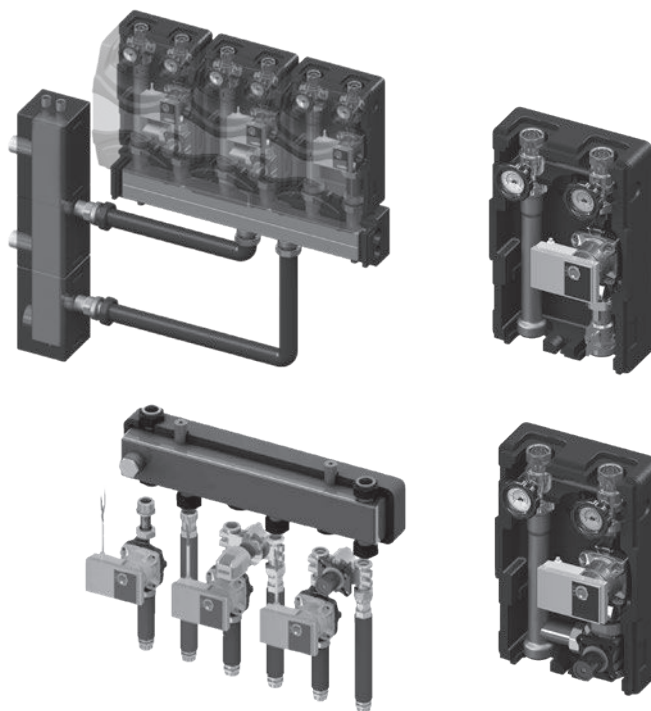

ErP
READY

APPLIES TO
EUROPEAN
DIRECTIVE
FOR ENERGY
RELATED
PRODUCTS

KTO international®
V E L K O O B C H O D

